



JONNESWAY

Мультипликатор
(49757)T096801



**Инструкция
по
применению**

PROFESSIONAL

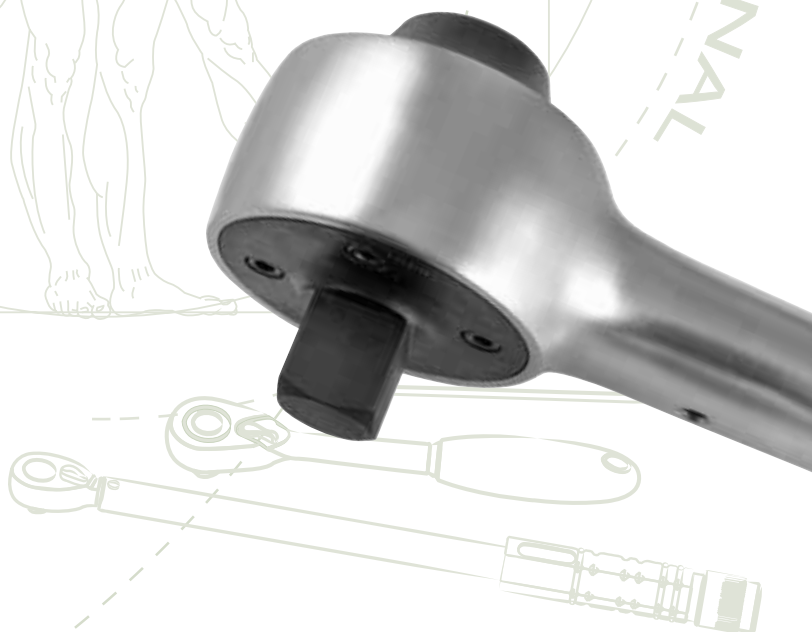





I. Назначение и область применения

Мультипликатор **JONNESWAY® T096801** предназначен для увеличения крутящего момента при использовании динамометрических ключей в тех случаях, когда диапазон имеющегося ключа недостаточен или требуется особо высокая нагрузка при ограниченном рабочем пространстве.

II. Спецификация



Код	 №	L, мм			Передаточное отношение	MAX момент на входе, Нм	MAX момент на выходе, Нм	 кг.
49757	T096801	500	3/4"	1"	1:3,3	758	2501	5,66

III. Комплектация

- 1** Ручка мультипликатора
- 2** Корпус редуктора мультипликатора
- 3** Адаптеры-ограничители (2 шт.)
- 4** Шестигранный ключ HEX 6 мм
- 5** Инструкция на русском языке

IV. Элементы конструкции мультипликатора

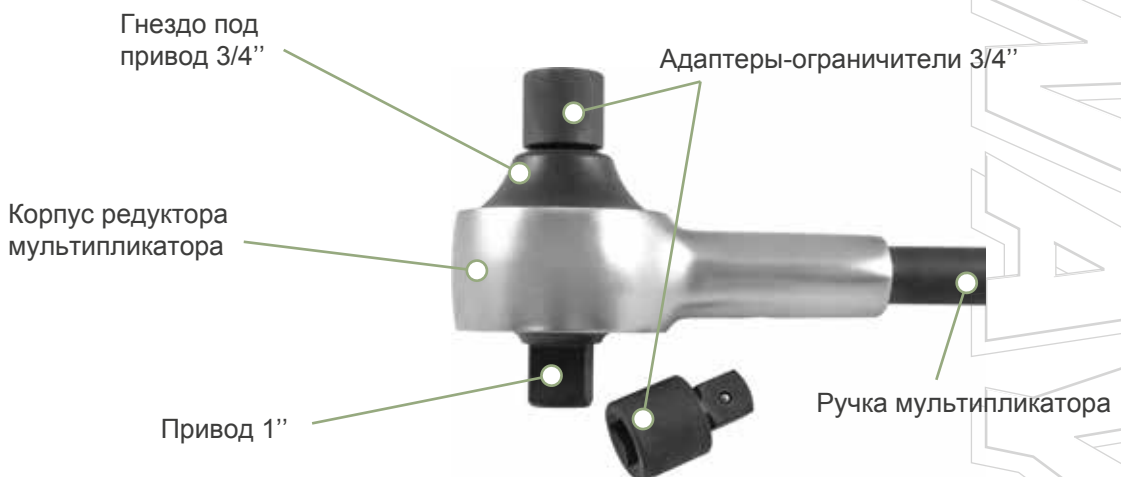

V. Инструкция по использованию

В основе принципа действия мультипликатора лежит кинематическая схема, включающая планетарную передачу, увеличивающую прилагаемый крутящий момент на величину передаточного отношения редуктора. Передаточное отношение мультипликатора **JONNESWAY® T096801 = 1:3.3**, что позволяет увеличить максимально допустимый для изделия крутящий момент на входе **758 Нм** до величины **2501 Нм** на выходе.

 Работы должны производиться персоналом, имеющим соответствующую квалификацию, знакомым с правилами техники безопасности, условиями эксплуатации и навыками работы с подобным инструментом.

1. Установить ручку в корпус мультипликатора.



2. Установить адаптер-предохранитель в гнездо мультипликатора. Используя шестигранный ключ 6 мм затянуть винт для фиксации адаптера, как показано на фото.

 Использование адаптера-предохранителя позволяет избежать превышения ПДН и соответственно, поломки изделия.

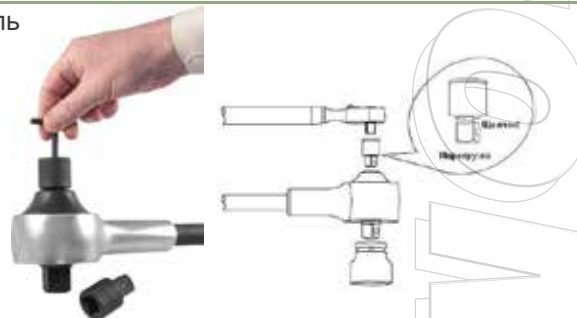

3. Установить мультипликатор вместе с торцевой головкой на гайку или головку болта. В зависимости от необходимой технологической операции, использовать вороток или динамометрический ключ, предварительно установив в гнездо адаптера-предохранителя. Ручка мультипликатора используется в качестве упора. Устанавливается против предполагаемого направления вращения.

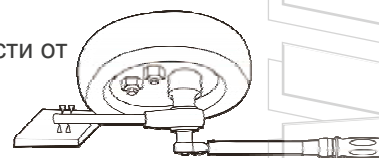

VI. Рекомендации по использованию, обслуживанию, хранению и технике безопасности

Мультипликатор **JONNESWAY® T096801** является высокотехнологичным прецензионным инструментом и требуют аккуратного обращения.

- ◇ Мультипликатор предназначен **JONNESWAY® T096801** исключительно для ручной работы с резьбовыми соединениями;
- ◇ Избегать резких движений во время производства работ с применением динамометрического ключа;
- ◇ **Категорически запрещается** использовать мультипликатор вместе с механизированным инструментом, например гайковертом;
- ◇ Категорически **не рекомендуется** использование мультипликатора **без** адаптера-предохранителя;
- ◇ При затяжке резьбовых соединений использовать динамометрический ключ и учитывать передаточное отношение усилителя крутящего момента. Помните, что мультипликатор усиливает крутящий момент кратно величине передаточного отношения;
- ◇ Не превышать допустимое значение крутящего момента;
- ◇ Не допускайте ударов по корпусу инструмента и падения изделия на твердую поверхность;
- ◇ Не наращивать рычаг воротка или динамометрического ключа;
- ◇ Не допускать длительное хранение инструмента в условиях высокой влажности. При транспортировке и хранении предохранять мультипликатор от воздействия вибраций и ударов;
- ◇ Частое использование на предельно возможных значениях, может повредить инструмент без поломки адаптера-переходника;

- ◇ По окончании работ очистить инструмент от загрязнителей. Использовать сухую, чистую ткань для очистки корпуса мультипликатора и приспособлений входящих в комплект;
 - ◇ Гарантийное обслуживание и ремонт изделия производить только в сертифицированных сервисных центрах;
 - ◇ Не допускать самостоятельного ремонта и регулировок инструмента в период гарантийного срока;
-  *Несоблюдение условий эксплуатации и хранения инструмента может привести к преждевременному выходу его из строя. Производитель не несет ответственность за поломку инструмента, возникшую в результате неправильной эксплуатации.*

VII. Гарантийные обязательства

Компания **JONNESWAY®** является производителем профессионального ручного инструмента, пневматического инструмента, инструментальной мебели, оборудования для кузовного ремонта и сервисных работ.

Производство изделий сертифицировано по ISO 9001, качество продукции отвечает требованиям стандартов DIN, ANSI, подтверждено сертификатами GS и CE, полностью соответствует требованиям ГОСТа.

Претензии по данной гарантии не принимаются к рассмотрению в случаях невозможности подтверждения квалификации пользователя, наличия признаков неправильного применения и внесения изменений в конструкцию изделий.

Мультипликатор **JONNESWAY® T096801** относится к категории высокоточного измерительного инструмента, имеющего в своей конструкции кинематическую схему. На такое изделие распространяется понятие «ограниченной гарантии», в связи с сокращенным сроком эксплуатации, связанным с повышенным износом при использовании и определен в 12 месяцев с начала применения в условиях эксплуатации средней интенсивности.

При повышенной интенсивности или тяжелых условиях эксплуатации гарантийный срок может быть сокращен. Начало эксплуатации определяется по дате продажи, указанной в гарантийном талоне **JONNESWAY®** продавцом инструмента или документе подтверждающим факт приобретения изделия.

Обслуживание по гарантийным условиям производителя не предоставляется в случае отсутствия соответствующих и документов, подтверждающих приобретение и начало эксплуатации изделия.